

Dell™ M409WX Projektor

Användarhandbok

Anteckningar, Meddelanden, och Varningar



ANMÄRKNING: EN ANTECKNING anger viktig information som hjälper dig att bättre använda din projektor.



MEDDELANDE: ETT MEDDELANDE anger en eventuell fara för hårdvaran eller förlust av data och talar om för dig hur du undviker problemet.



VARNING: EN VARNING anger risk för materiella skador, personskador eller död.

Informationen i detta dokument kan ändras utan varsel.

© 2008 Dell Inc. Alla rättigheter förbehållna.

Återgivande i alla tänkbara former utan skriftligt godkännande från Dell Inc. är strängt förbjudet.

Varumärken som används i denna text: *Dell* och *DELL*-logon är varumärken tillhörande Dell Inc.; *DLP* och *DLP*[®]-logon är varumärken tillhörande Texas Instruments; *Microsoft* och *Windows* är antingen registrerade varumärken eller varumärken tillhörande Microsoft Corporation i Förenta staterna och/eller andra länder.

Övriga varumärken kan användas i detta dokument som en hänvisning till, antingen de entiteter som har upphovsrätten till dessa namn eller produkter. Dell Inc. fransäger sig äganderätt vad gäller varumärken och varunamn utöver sitt eget.

Modell M409WX

Maj 2008 Rev. A01

Innehåll

1	Om projektorn	5
	Om projektorn	6
2	Ansluta projektorn	7
	Ansluta till en dator	8
	Ansluta en dvd-spelare	9
	Ansluta till dvd-spelare med S-videokabel	9
	Ansluta dvd-spelare med sammansatt kabel	10
	Ansluta DVD-spelare med komponentkabel	11
	Ansluta en DVD-spelare med en HDMI-kabel	12
3	Använda projektorn	13
	Slå på projektorn	13
	Stänga av projektorn	13
	Justering av projicerad bild	14
	Höj projektorn	14
	Sänk projektorn	14
	Justering av projektorns zoom och fokus	15
	Justering av projicerad bildstorlek	16
	Använda kontrollpanelen	17

Använda fjärrkontrollen	19
Använda OSD-menyn	21
Huvudmeny	21
Ingångsval	21
AutoJust.	22
Inställning	22
BILD (i PC-läge)	23
BILD (i videoläge)	23
VISA (i PC-läge)	24
VISA (i videoläge)	25
LAMPA	26
ÖVRIGA	27
4 Felsökning av din projektor	31
Ledande signaler	34
Byte av lampa	35
5 Specifikationer	37
Kontakta Dell	40
6 Bilaga: Ordlista	41

Om projektorn

Innan projektorn ansluts, kontrollera att alla nödvändiga delar finns tillgängliga. Projektorn levereras med nedanstående delar. Kontakta Dell (se Kontakta Dell på sidan 40) om del/ar saknas.

Din Dell™ M409WX-projektor levereras med följande delar:

Paketets innehåll

Nätkabel

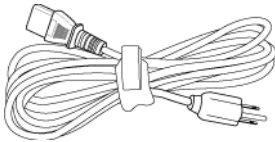

1,8m VGA-kabel (VGA till VGA)

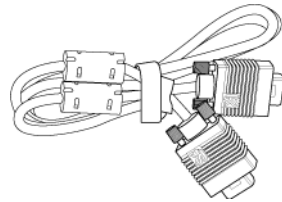

AAA-batterier (2)

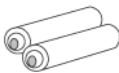

Fjärrkontroll



CD-användarguide och dokumentation

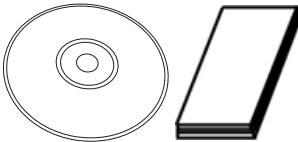

Bärväska



Om projektorn

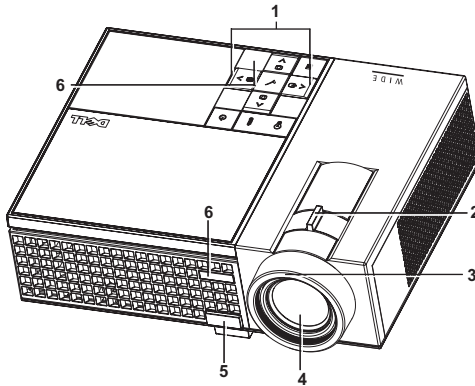

1	Kontrollpanel
2	zoomtabb
3	fokusring
4	Lins
5	Höjningsknapp
6	IR-mottagare



VARNING: Säkerhetsinstruktioner

- 1 Använd inte projektorn i närheten av värmealstrande utrustning.
- 2 Använd inte projektorn i mycket dammiga miljöer. Damm kan förorsaka felfunktion och få projektorn att automatiskt stängas av.
- 3 Kontrollera att projektorn monteras på välventilerad plats.
- 4 Blockera inte projektorns ventilationsuttag och öppningar.
- 5 Kontrollera att projektorn används i temperaturområdet 5°C till 35°C.



ANMÄRKNING: För ytterligare information, se *säkerhetsinformationen* som levererades tillsammans med projektorn.

Ansluta projektorn

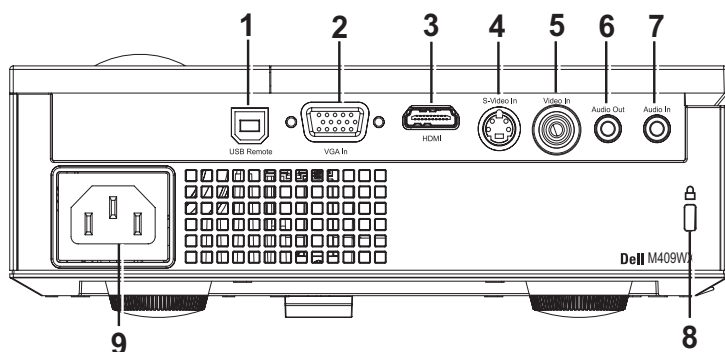

1	USB fjärrkontakt
2	VGA in-kontakt
3	HDMI-ingång
4	S-videoingång
5	Video ingångskontakt
6	Ljudutgång
7	Ljudingång
8	Plats för säkerhetskabel
9	Nätkabelskontakt



WARNING: Innan någon av procedurerna i detta avsnitt inleds, följ säkerhetsinstruktionerna på sida 6.

Ansluta till en dator

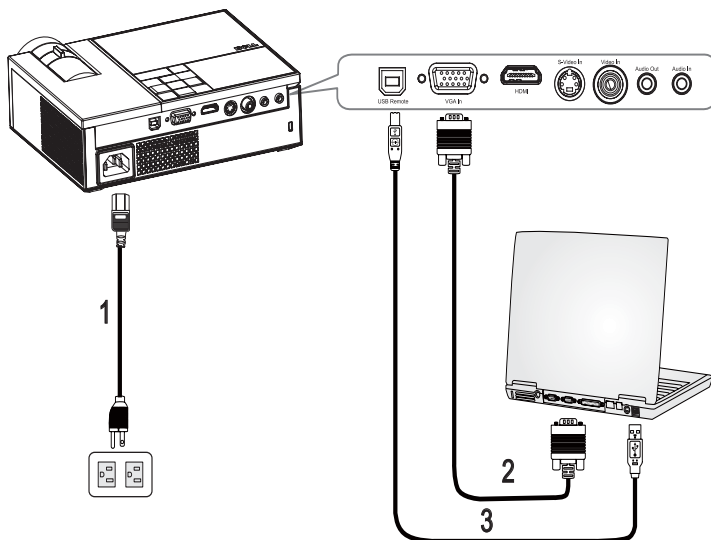

1	Nätkabel
2	VGA till VGA-kabel
3	USB till USB-kabel

 **ANMÄRKNING:** USB-kabeln tillhandahålls inte av Dell.

Ansluta en dvd-spelare

Ansluta till dvd-spelare med S-videokabel

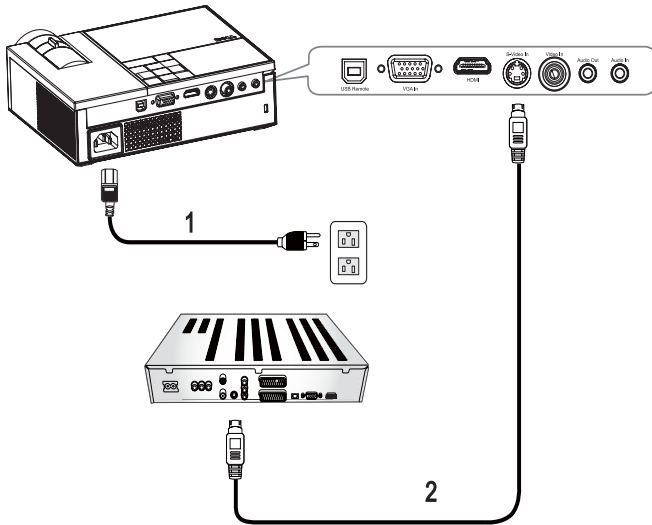

1	Nätkabel
2	S-videokabel



ANMÄRKNING: S-videokabeln tillhandahålls inte av Dell.

Ansluta dvd-spelare med sammansatt kabel

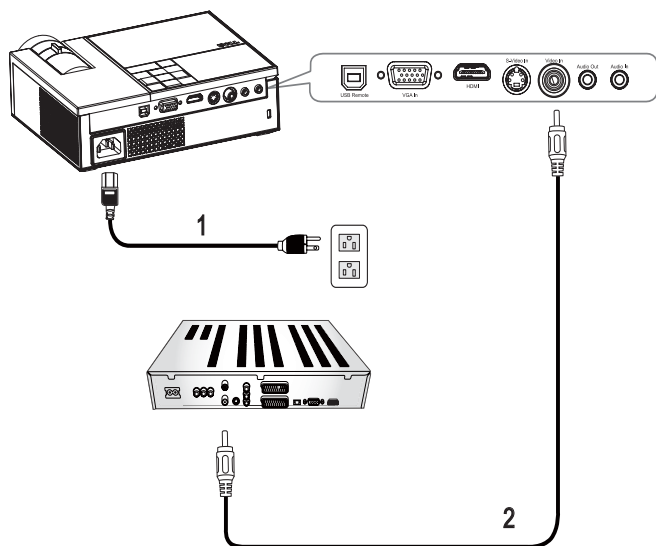

1	Nätkabel
2	sammansatt videokabel

ANMÄRKNING: Den sammansatta videokabeln tillhandahålls inte av Dell.

Ansluta DVD-spelare med komponentkabel

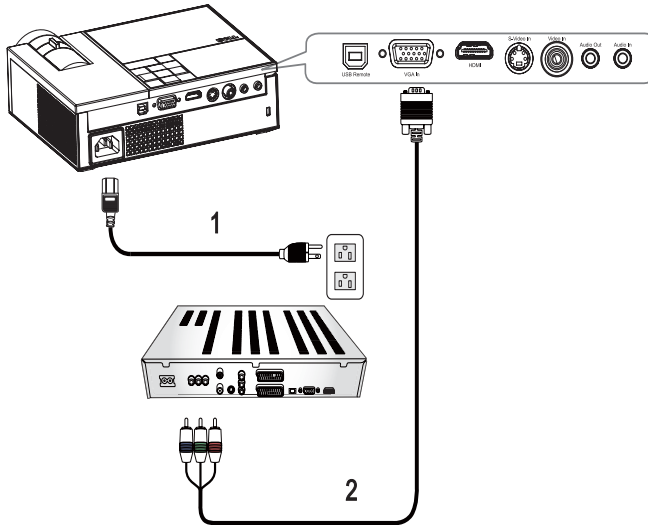

1	Nätkabel
2	D-sub till YPbPr-kabel



ANMÄRKNING: D-sub till YPbPr-kabeln tillhandahålls inte av Dell.

Ansluta en DVD-spelare med en HDMI-kabel

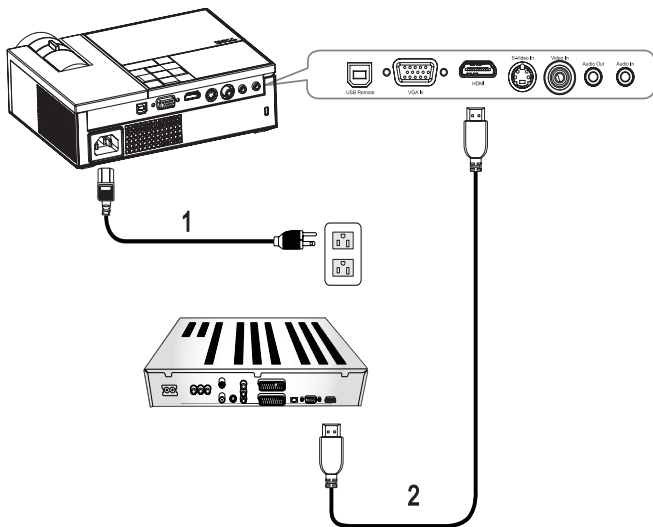



1	Nätkabel
2	HDMI-kabel



ANMÄRKNING: HDMI-kabeln tillhandahålls inte av Dell.

Använda projektorn

Slå på projektorn

 **ANMÄRKNING:** Slå på projektorn innan du slår på strömkällan. Strömlampan blinkar blått tills **strömknappen**  trycks ned.



- 1 Avlägsna linsskyddet.
- 2 Anslut nätkabeln och lämpliga signalkablar. För information om anslutning av projektorn, se Ansluta projektorn på sidan 7.
- 3 Tryck på projektorns **Strömknapp**  (se Använda kontrollpanelen på sidan 17).
- 4 Sätt på källan (dator, DVD-spelare osv.). Projektorn upptäcker källan automatiskt. Om du har flera källor anslutna till projektorn trycker du på knappen **Källa** på fjärrkontrollpanelen eller kontrollpanelen och väljer önskad källa.
- 5 Projektorn visar Dell-logon om den inte känner av en signal.

Om meddelandet "**Söker efter signal...**" visas på skärmen, kontrollerar du att kablarna är ordentligt anslutna.

Stänga av projektorn

 **MEDDELANDE:** Projektorn måste stängas av innan nätsladden dras ur.

Stänga av projektorn:

- 1 Tryck på **Ström-knappen** .
- 2 Tryck på **Ström-knappen**  en gång till för att stänga av projektorn. Projektorns kylfläktar startas 90 sekunder innan projektorn stängs av fullständigt.
- 3 Stäng av projektorn snabbt genom att trycka på strömknappen  medan kylfläktarna fortfarande är igång.

 **ANMÄRKNING:** Vänta i en minut innan projektorn startas igen.

- 4 Dra ut nätsladden ur eluttaget och projektorn.

ANMÄRKNING: Om strömknappen  trycks ned medan projektorn är igång visas meddelandet "Tryck på strömknappen för att stänga av projektorn" på filmduken. Ta bort meddelandet genom att trycka på en knapp på kontrollpanelen. Meddelandet försvinner efter fem sekunder.

Justering av projicerad bild

Höj projektorn

- 1 Tryck på höjningsknappen.
- 2 Höj projektorn till önskad visningsvinkel och släpp sedan knappen för att låsa fast höjningsstativet på plats.
- 3 Använd lutningsjusteringshjulet för att finjustera visningsvinkeln.

Sänk projektorn

- 1 Tryck på höjningsknappen.
- 2 Sänk projektorn, och släpp sedan knappen för att låsa stativet på plats.

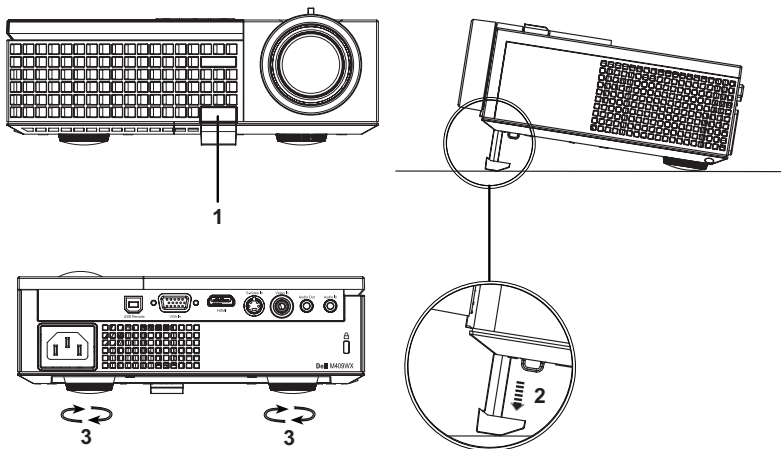

1	Höjningsknapp
2	Stativ
3	Lutningsjusteringshjul

Justering av projektorns zoom och fokus

! **VARNING:** För att undvika att projektorn skadas skall du kontrollera att zoomlinsen och stativet är helt indragna innan du flyttar projektorn eller placerar projektorn i bärväskan.

1 Roterar zoomknappen för att zooma in och ut.

2 Roterar fokusringen tills bilden är tydlig. Projektorn fokuserar vid avstånd från 1,0 m till 12 m.

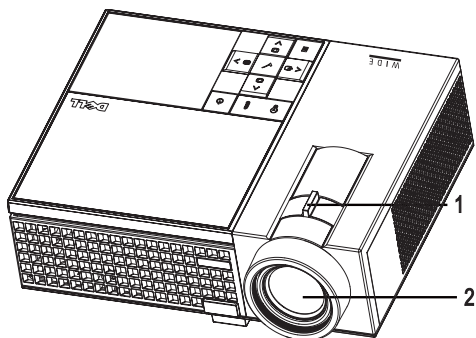

1	zoomtabb
2	fokusring



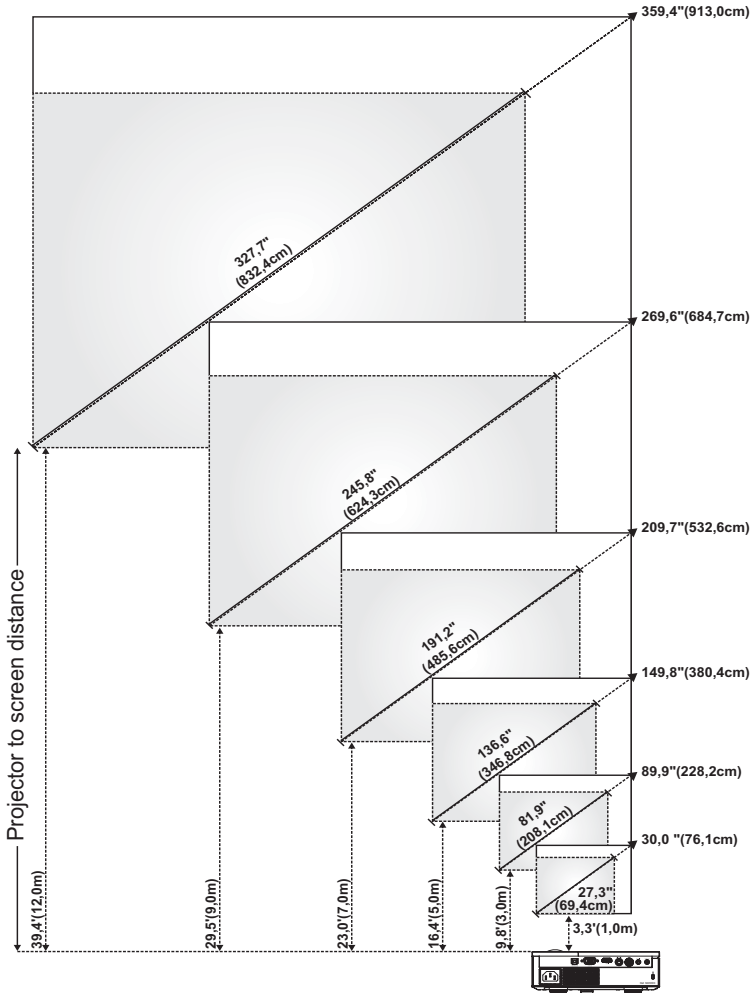





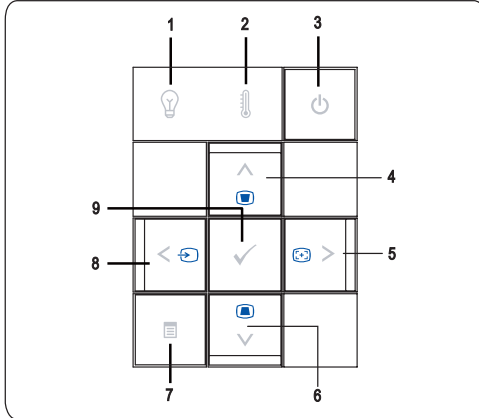





Justering av projicerad bildstorlek



Skärm (diagonal)	Max.	30,0" (76,1cm)	89,9" (228,2cm)	149,8" (380,4cm)	209,7" (532,6cm)	269,6" (684,7cm)	359,4" (913,0cm)
	Min.	27,3" (69,4cm)	81,9" (208,1cm)	136,6" (346,8cm)	191,2" (485,6cm)	245,8" (624,3cm)	327,7" (832,4cm)
Skärmstorlek	Max. (BxH)	25,4" X 15,9" (64,5cm X 40,3cm)	76,2" X 47,6" (193,5cm X 121,0cm)	127" X 79,4" (322,6cm X 201,6cm)	177,8" X 111,1" (451,6cm X 282,3cm)	228,8" X 142,9" (580,6cm X 362,9cm)	304,8" X 190,5" (774,2cm X 483,9cm)
	Min. (BxH)	23,2" X 14,5" (58,8cm X 36,8cm)	69,5" X 43,4" (176,5cm X 110,3cm)	115,8" X 72,4" (294,1cm X 183,8cm)	162,1" X 101,3" (411,8cm X 257,4cm)	208,4" X 130,3" (529,4cm X 330,9cm)	277,9" X 173,7" (705,9cm X 441,2cm)
Hd	Max.	1,97" (5,0cm)	5,91" (15,0cm)	9,84" (25,0cm)	13,78" (35,0cm)	17,72" (45,0cm)	23,62" (60,0cm)
	Min.	1,79" (4,56cm)	5,38" (13,68cm)	8,97" (22,79cm)	12,56" (31,91cm)	16,15" (41,03cm)	21,54" (54,71cm)
Avstånd		3,3' (1,0m)	9,8' (3,0m)	16,4' (5,0m)	23,0' (7,0m)	29,5' (9,0m)	39,4' (12,0 m)
* Detta diagram är endast avsett som referens.							

Använda kontrollpanelen



1 LAMPA  , varningslampa	<ul style="list-style-type: none"> • Om LAMPA-lampan lyser med ett fast gult sken, byt ut lampan (se Byte av lampa på sidan 35). Om problemet kvarstår, kontakta Dell (se Kontakta Dell på sidan 40). • Om LAMPA-lampan blinkar gult stängs projektorn automatiskt av som indikation på systemfel. Om problemet kvarstår, kontakta Dell (se Kontakta Dell på sidan 40).
2 TEMP  -varningslampa	<ul style="list-style-type: none"> • En gult fast lysande TEMP-lampa indikerar att projektorn överhettats. Displayen stängs automatiskt av. Sätt på displayen igen då projektorn svalnat. Om problemet kvarstår, kontakta Dell (se Kontakta Dell på sidan 40). • En gult blinkande TEMP-lampa indikerar att projektorns fläkt har slutat fungera och att projektorn stängs av automatiskt. Om problemet kvarstår, kontakta Dell (se Kontakta Dell på sidan 40).
3 Ström 	Slå på och av projektorn. Mer information finns i Slå på projektorn på sidan 13 och Stänga av projektorn på sidan 13.
4 Upp  / Keystone-justering	Möjliggör val av alternativ i bildskärmsmenyn. Du kan också använda upp-  knappen för att justera bildförvrängning orsakad av projektorns lutning.
5  / Autojustering	Tryck för att justera OSD-inställning. Du kan också använda höger-  knappen för att synkronisera projektorn med ingångskällan. Autojustering fungerar inte om OSD:n visas.
6 Ned  / Keystone-justering	Möjliggör val av alternativ i bildskärmsmenyn. Du kan också använda ned-  knappen för att justera bildförvrängning orsakad av projektorns lutning.
7 Meny 	Möjliggör aktivering av bildskärmsmenyn. Använd     och Meny -knappen för att navigera i OSD.

8  / Källa

Tryck för att justera OSD-inställning.









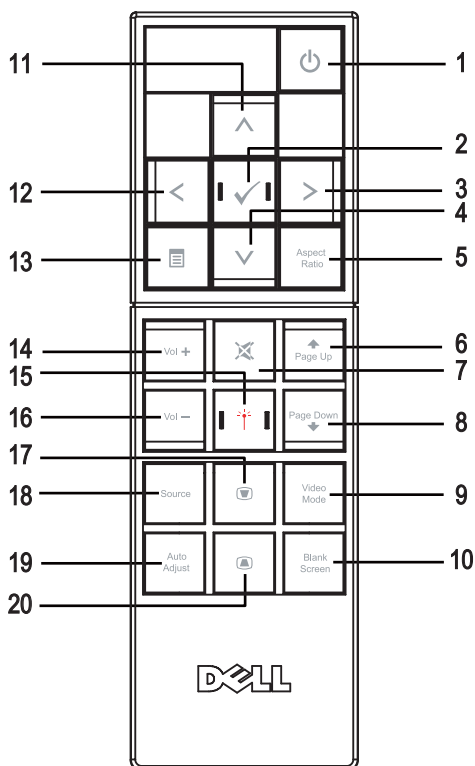





Du kan också använda vänster -knappen för att växla mellan analog RGB-, komposit-, komponent- (YPbPr, via VGA), S-video- och HDMI-källa när flera källor anslutits till projektorn.

9 Enter 

Bekräfta ett val i bildskärmsmenyn.

Använda fjärrkontrollen









1	Ström 	Slå på och av projektorn. Mer information finns i Slå på projektorn på sidan 13 och Stänga av projektorn på sidan 13.
2	Enter 	Tryck för att bekräfta valt alternativ.
3	Höger 	Tryck för att justera OSD-inställning.
4	Ned 	Tryck för att välja OSD-alternativ.
5	Bildkvot	Tryck för att ändra bildförhållandet på visad bild.
6	Sida upp 	Tryck för att gå till föregående sida.
7	Tyst 	Tryck för att tysta eller slå på projektorns högtalare.
8	Sida ned 	Tryck för att gå till nästa sida.
9	Videoläge	Dell M409WX mikroprojektor har förinställd konfiguration som optimerats för visning av data (PC-grafik) eller video (filmer, spel osv.). Tryck på knappen Videoläge för att växla mellan PC-läge , Filmläge , Spelläge , sRGB och Anpassat läge (där användaren kan ställa in och spara egna inställningar). Om du trycker på knappen Videoläge en gång visas aktuellt visningsläge. Genom att trycka på knappen videoläge på nytt växlar du mellan lägena.
10	Tom skärm	Tryck för att dölja/visa bilden.
11	Upp 	Tryck för att välja OSD-alternativ.
12	Vänster 	Tryck för att justera OSD-inställning.
13	Meny 	Tryck för att aktivera OSD.
14	Volym upp 	Tryck för att öka volymen.
15	Laser 	Rikta fjärrkontrollen mot filmduken och håll ned laserknappen för att aktivera laserlampan.
16	Volym ned 	Tryck för att minska volymen.
17	Keystone-justering 	Tryck för att justera bildförvrängning som orsakas av projektorns lutning. (+40/-35 grader)
18	Källa	Tryck för att växla mellan analog RGB-, komposit-, komponent- (YPbPr, via VGA), HDMI- och S-videokällor.

19	Autojust.	Tryck för att synkronisera projektorn med inmatningskällan. Autojustering fungerar inte om OSD:n visas.
20	Keystone-justering 	Tryck för att justera bildförvrängning som orsakas av projektorns lutning. (+40/-35 grader)

Använda OSD-menyn

Projektorn har en flerspråkig OSD som kan visas med eller utan inmatningskälla.

I **Huvud** menyn, tryck  eller  för navigering mellan flikarna. Tryck på **Enter**  på kontrollpanelen eller fjärrkontrollen för att välja en undermeny.

I undermenyn, tryck  eller  för att göra ett val. Då ett alternativ valts ändras färgen till mörkgrått. Använd  eller  på kontrollpanelen eller fjärrkontrollen om du vill justera en inställning.

För att gå tillbaka till **Huvud**menyn, gå till **Tillbaka**-fliken och tryck på **Enter**  på kontrollpanelen eller fjärrkontrollen.

Stäng OSD-menyn genom att gå till **Exit**-fliken och trycka på **Enter**-knappen  eller trycka på **Meny**-knappen  på kontrollpanelen eller fjärrkontrollen.

Huvudmeny



Ingångsval



AUTOKÄLLA—Välj **På** (standard) för att automatiskt upptäcka tillgängliga ingångssignaler. När **På** valts och du trycker på **Källa** på kontrollpanelen/fjärrkontrollen hittar den automatiskt nästa tillgängliga ingångssignal.

Välj **Av** för att låsa aktuell ingångssignal eller manuellt välja önskad ingångssignal. När **Av** valts och du trycker på **Källa** väljer du önskad ingångssignal.

VGA—Tryck **Enter** för att söka efter en VGA signal.

S-VIDEO—Tryck **Enter** för att söka efter en S-videosignal.

KOMPOSITVIDEO—Tryck **Enter** för att söka efter en kompositvideosignal.

HDMI—Tryck **Enter** för att söka efter en HDMI signal.

AutoJust.

Autojustering pågår...

Autojustering justerar automatiskt projektorns visningsinställningar. När autojustering pågår visas följande meddelande på filmduken:

Autojustering pågår...

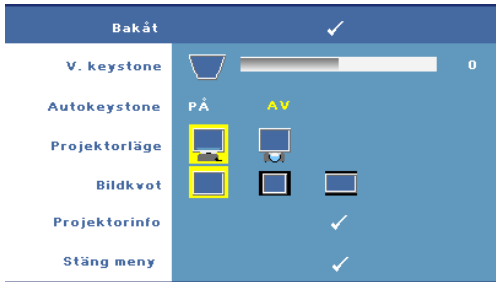

Inställning





V. KEYSTONE—Låter dig justera bildförvrängning orsakad av projektorns lutning.

AUTOKEYSTONE—Autojustera bildförvrängning genom lutning av projektorn.

PROJEKTORLÄGE—Välj hur bilden skall visas:

-  Frontprojicering-Skrivbord (standardinställning).
-  Bakprojicering-skrivbord — projektorn spegelvänder bilden så att den kan projiceras från baksidan av en genomlysingsbar filmduk.

BILDKVOT—Låter dig välja bredd/höjdförhållande för att justera hur bilden visas.

-  Original — välj Original för att bibehålla bildens bredd/höjdförhållande enligt ingångskällan.
-  4:3 — ingångskällan skaleras för att passa filmduken och projiceras en 4:3-bild.
-  Bred — ingångskällan skaleras för att passa filmdukens bredd för att kunna projicera en bredbild.

PROJEKTORINFO—Tryck för att visa projektorns modellnamn, inställd ingångskälla och projektorns serienummer (PPID#).

BILD (i PC-läge)



LJUSSTYRKA—Använd eller för att justera bildens ljusstyrka.

KONTRAST—Använd eller för att ändra skillnadsgraden mellan de ljusaste och mörkaste delarna av bilden. Justering av kontrasten ändrar mängden svart och vitt i bilden.

FÄRGTEMP—Tryck för att justera färgtemperatur. Bilden verkar svalare vid högre färgtemperaturer och varmare vid lägre färgtemperaturer.

FÄRGJUSTERING—Justera rött, grönt och blått manuellt. När användaren justerar värdet i färgjusteringsmenyn aktiveras anpassningsläge och värdena sparas i läge anpassad.

BILD (i videoläge)





LJUSSTYRKA—Använd eller för att justera bildens ljusstyrka.

KONTRAST—Använd eller för att ändra skillnadsgraden mellan de ljusaste och mörkaste delarna av bilden. Justering av kontrasten ändrar mängden svart och vitt i bilden.

FÄRGTEMP—Tryck för att justera färgtemperatur. Bilden verkar svalare vid högre färgtemperaturer och varmare vid lägre färgtemperaturer.

FÄRGJUSTERING—Justera rött, grönt och blått manuellt. När användaren justerar värdet i färgjusteringsmenyn aktiveras anpassningsläge och värdena sparas i läge anpassad.

MÄTTNAD—Justera en videokälla från svartvitt till helt mättad färg. Tryck på för att minska mängden färg i bilden och för att öka mängden färg i bilden.

SKÄRPA—Tryck för att justera OSD-inställning. Tryck  för att minska skärpan och  för att öka skärpan.

NYANS—Tryck på  för att öka mängden grönt i bilden och på  för att öka mängden rött (kan endast väljas vid NTSC-signal).

VISA (i PC-läge)

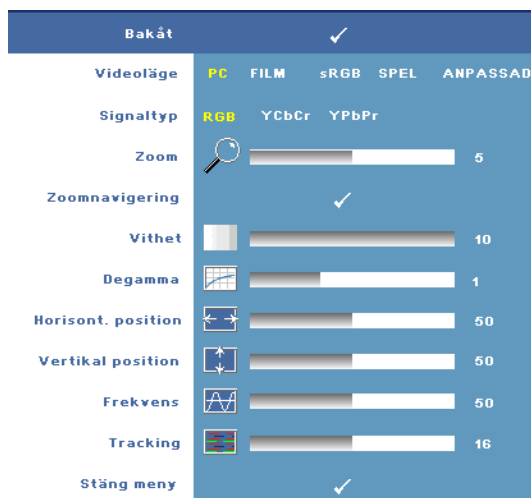

VIDEOLÄGE—Optimera projektorns visningsläge.

- PC, Film, sRGB - ger korrekt färgrepresentation
- Spel och Anpassad - gör önskad inställning

 **ANMÄRKNING:** Om du justerar inställningarna för Vithet eller Degamma växlar projektorn automatiskt till Anpassad.

SIGNALTYP—Välj signaltyp manuellt. Ange signaltyp RGB, YCbCr, eller YPbPr.



ZOOM—Tryck på  för digital förstoring av en



standardyta i bilden mitt på duken och tryck på  för att förminska den inzoomade bilden.

ZOOMNAVIGERING—Tryck på     för att navigera på filmduken.

VITHET—Inställning 0 för maximering av färgåtergivning och 10 för maximering av ljusstyrka.

DEGAMMA—Justera skärmens färgprestanda. Degamma-värdet kan ställas till: 1, 2, 3 och 4. Justera mellan de fyra förutbestämda värdena för att ändra skärmens färgprestanda.

HORISONT. POSITION—Tryck på  för att flytta bilden till vänster och  för att flytta den till höger.

VERTIKAL POSITION—Tryck på  för att flytta bilden nedåt och  för att flytta den uppåt.

FREKVENNS—Ändra på displaydatans klockfrekvens så att den överensstämmer med datorns grafikkort. Om en flimrande vertikal stapel syns, använd **Frekvens** kontrollen för att minimera staplarna. Detta är en grovjustering.

TRACKING—Synkronisera displaysignalens fas med grafikkortet. Om bilden är ostadig eller flimrar, justera med hjälp av **Tracking**. Detta är en finjustering.

VISA (i videoläge)

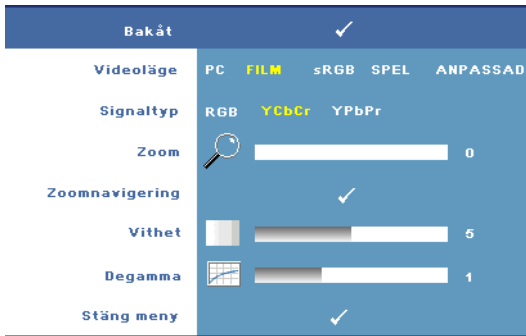



VIDEOLÄGE—Optimera projektorns visningsläge.

- **PC, Film, sRGB** - ger korrekt färgrepresentation
- **Spel och Anpassad** - gör önskad inställning

 **ANMÄRKNING:** Om du justerar inställningarna för **Vithet** eller **Degamma** växlar projektorn automatiskt till **Anpassad**.

SIGNALTYP—Välj signaltyp manuellt. Ange signaltyp RGB, YCbCr, eller YPbPr.

ZOOM—Tryck på  för digital förstoring av en standardyta i bilden mitt på duken och tryck på  för att förminska den inzoomade bilden.

ZOOMNAVIGERING—Tryck på     för att navigera på filmduken.

VITHET—Inställning 0 för maximering av färgåtergivning och 10 för maximering av ljusstyrka.

DEGAMMA—Justera skärmens färgprestanda. Degamma-värdet kan ställas till: 1,2 ,3 och 4. Justera bland de 4 förutbestämda värdena för att ändra skärmens färgvisning.

LAMPA

I **Lampa**-menyn kan du justera projektorns visningsinställningar. I bildmenyn ges följande alternativ:



Bakåt		✓
Lamptim.	 	50
Strömspar	JA ✓ NEJ	
EKO-läge	PÅ AV	
Lampåterställ	JA NEJ	
Snabbavstängning	JA NEJ	
Stäng meny		✓

LAMPTIM.—Visar brinntid i antal timmar sedan senaste återställning av lamptimern.

STRÖMSPAR—Välj **Ja** för att ange fördröjning innan projektorn övergår till energisparläge. Fördröjningen är den tid du vill att projektorn skall vänta utan signalinmatning.

Standardinställningen är 120 minuter. Denna inställning kan ändras till 5 minuter, 15 minuter, 30 minuter, 45 minuter, 60 minuter eller 120 minuter.

Om en ingångssignal inte upptäcks under fördröjningstiden stängs lampan av automatiskt och projektorn försätts i energisparläge. Om en ingångssignal upptäcks när projektorn är satt i energisparläge startas den automatiskt. Om en ingångssignal inte upptäcks inom två timmar slår projektorn om från energisparläge till avstängt läge. Starta projektorn genom att trycka på strömknappen.

EKO-LÄGE—Välj **På** för att köra projektorn på en lägre strömförbrukningsnivå (168 watt). Körning av projektorn på en lägre strömförbrukningsnivå kan leda till förlängning av lampans brinntid, tystare gång och svagare luminans på filmduken. Välj **Av** för drift på normal strömnivå (212 Watt).

LAMPÅTERSTÄLLN—När du har satt i en ny lampa väljer du **Ja** för att återställa lamptimern.

SNABBAVSTÄNGNING—Välj **Ja** för att stänga av projektorn med ett enda tryck på strömknappen. Denna funktion låter projektorn svalna på kort tid genom att fläkthastigheten accelereras.





ANMÄRKNING: Om snabbavstängning aktiverats, räkna med en aning högre ljudnivå vid avstängningen.

SPRÅK



ÖVRIGA



VOLYM—Tryck  för att minska volymen och  för att öka volymen.

LJUD AV—

Aktivera/avaktivera ljud.

LJUDKÄLLA—Ställ ljudkälla till antingen **HDMI**  eller **Analog**  (Audio In).

ANPASSAD SKÄRM—Tryck på **Enter** menyn för anpassad skärm visas. Välj **JA** för att fånga skärmbilden som **Min** anpassade logo. Denna

skärm ersätter alla originalskärmar med Dell-logon. Återställ standardskärmen genom att välja **Dell-logo** på popupskärmen.

 **ANMÄRKNING:** Fånga en hel bild genom att försäkra dig om att ingångssignalen är ansluten till en projektor med 1280x800 upplösning.

MENYLÅS—Välj **På** för att aktivera menylåset och dölja OSD-menyen. Välj **Av** för att inaktivera menylåset.

 **ANMÄRKNING:** Det går också att avaktivera **menylåset** genom att trycka på **meny**-knappen på kontrollpanelen eller fjärrkontrollen i 15 sekunder.

MENY-TIMEOUT—Låter dig justera tidsfördröjningen på **OSD:ns timeout**. Standardinställningen är 30 sekunder.

MENYPOSITION—Låter dig välja OSD-menyens placering på duken.

MENYTRANSPARENS—Låter dig ställa in genomskinlighetsgrad på OSD:ns bakgrund.

LÖSEWORD—Låter dig lösenordsskydda projektorn. Det här säkerhetsverktyget gör det möjligt för dig att utnyttja en rad olika åtkomstbegränsningar för att skydda ditt privatliv och stoppa andra från att pilla på din projektor. Det betyder att projektorn inte kan användas om den tas utan tillstånd, och den har således en stöldskyddsfunktion.

Väl **På** för att aktivera lösenordsskydd. Ett meddelande med texten **Ange lösenord** visas för att uppmana dig att ange lösenordet när projektorn startas nästa gång. Välj **Av** för att avaktivera lösenordsskydd.

 **ANMÄRKNING:** Lösenordsskydd är avaktiverat som standard.

Om du aktiverar den här funktionen kommer du att bli ombedd att ange projektorns lösenord efter att du har slagit på projektorn.

- 1 1:a gången krav på lösenordsinmatning:
 - a Gå till **Övriga** -menyn och tryck på **Enter**. Välj sedan **Lösenord** för att aktivera lösenordsinställningen.



- b Funktionen Aktivera lösenord öppnar ett teckenfönster. Ange ett fyrsiffrigt nummer från bilden och tryck på knappen **Enter**-knappen.

Ange nytt lösenord.

Lösenord (4 tecken): X X X X

A B C D E F G H I J
K L M N O P Q R S T
U V W X Y Z 0 1 2 3
4 5 6 7 8 9 ← Enter Avsluta

> < ✓ ^ Välj

PPID CN-0C2726-70641-46B-0208 Bekräfta

- c För att bekräfta måste du ange lösenordet igen.
- d Om bekräftelsen av lösenordet går bra kan du återgå till att komma åt projektorns funktioner och dess verktyg.
- 2 Om du har angivit felaktigt lösenord kommer du att få 2 chanser till. Efter tre felaktiga försök kommer projektorn att slås av automatiskt.



ANMÄRKNING: Om du glömt lösenordet, kontakta Dell.

- 3 För att avbryta lösenordsfunktionen välj **AV** och ange lösenordet för att avaktivera funktionen.

Ange lösenord.

Lösenord (4 tecken): X X X X

A B C D E F G H I J
K L M N O P Q R S T
U V W X Y Z 0 1 2 3
4 5 6 7 8 9 ← Enter Avsluta

> < ✓ ^ Välj

PPID CN-0C2726-70641-46B-0208 Bekräfta

ÄNDRA LÖSENERD—Låter dig byta lösenord. Mata först in det ursprungliga lösenordet och sedan det nya lösenordet. Mata in det nya lösenordet igen som bekräftelse.

Ange ursprungligt lösenord.



Lösenord (4 tecken): X X X X

A	B	C	D	E	F	G	H	I	J
K	L	M	N	O	P	Q	R	S	T
U	V	W	X	Y	Z	0	1	2	3
4	5	6	7	8	9	←	Enter	Avsluta	

> < ✓ ^ Välj

PPIID CN-0C2726-70641-46B-0208 Bekräfta

TESTMÖNSTER—Välj 1 eller 2 för att aktivera det inbyggda testmönstret och testa fokusering och upplösning. Välj Av för att inaktivera funktionen.

- 1 Kör diagnostiskt testmönster 1 genom att samtidigt hålla ned meny-knappen och  knappen på projektorns kontrollpanel i två sekunder.
- 2 Kör diagnostiskt testmönster 2 genom att samtidigt hålla ned meny-knappen och  knappen på projektorns kontrollpanel i två sekunder.









ANMÄRKNING: För att aktivera testmönster 2 måste en ingångssignal anslutas till projektorn.

FABRIKSÅTERSTÄLLNING—Välj På för att återställa projektorn till dess fabriksinställningar.

Felsökning av din projektor

Om du upplever problem med din projektor, se följande felsökningstips. Om problemet kvarstår, kontakta Dell (Se Kontakta Dell på sidan 40).

Problem	Möjlig lösning
Ingen bild visas på skärmen	<ul style="list-style-type: none">• Kontrollera att linsskyddet är avlägsnat och att projektorn är påslagen.• Kontrollera att den externa grafikporten är aktiverad. Om du använder en bärbar Dell dator, tryck   (Fn+F8). För övriga datorer, se din tillhörande dokumentation.• Kontrollera att alla kablar är säkert anslutna. Se Ansluta projektorn på sidan 7.• Kontrollera att anslutarnas stift inte är böjda eller trasiga.• Kontrollera att lampan är korrekt installerad. Se Ledande signaler på sidan 34.• Använd Testmönster i Övriga-menyn (se Övriga på sidan 27). Kontrollera att färgerna i testmönstret är korrekta.

Problem (fortsättning)	Möjlig lösning (fortsättning)
Del av, flimrande eller felaktigt visad bild	<p>1 Tryck på knappen Autojustering på fjärrkontrollen eller kontrollpanelen.</p> <p>2 Om du använder en bärbar Dell dator, ställ in datorns upplösning på WXGA (1280 x 800) eller XGA (1024 x 768):</p> <ul style="list-style-type: none"> a Högerklicka på den oanvända delen av ditt Windows skrivbord, klicka Egenskaper och välj sedan fliken inställningar. b Kontrollera att inställningen är 1280 x 800 eller 1024 x 768 bildpunkter för den externa bildskärmsporten. c Tryck   (Fn+F8). <p>Om du upplever svårigheter med att byta upplösning eller om din skärm fryser, starta om all utrustning och projektorn.</p> <p>Om du inte använder en Dell bärbar dator, se din dokumentation för vidare information.</p>
Skärmen visar inte din presentation	Om du använder en bärbar Dell dator, tryck på   (Fn+F8).
Bilden är ostadig eller flimrande	Justera tracking (se Tracking på sidan 25) i OSD-menyens undermeny Visa (endast i PC-läge).
Bilden har ett vertikalt blinkande fält	Justera frekvensen i OSD-menyens undermeny (se Frekvens på sidan 24) Visa (endast i PC-läge).
Bildfärgen är felaktig	<ul style="list-style-type: none"> • Om utgångssignalen för ditt grafikkort är grön, och du skulle vilja visa VGA vid 60Hz signal, gå till OSD och välj Visa, välj Signaltyp och välj därefter RGB. • Använd Testmönster i Övriga-menyn. Kontrollera att färgerna i testmönstret är korrekta.
Bilden är inte i fokus	<p>1 Justera fokusringen på projektorlinsen.</p> <p>2 Kontrollera att projektorsskärmen är inom korrekt avstånd från projektorn. (3,3 ft [1,0 m] - 39,4 ft [12 m]).</p>

Problem (fortsättning)	Möjlig lösning (fortsättning)
Bilden är sträckt vid visning av en 16:9 DVD	<p>Projektorn känner automatiskt av ingångssignalen och bibehåller bildkvotsförhållandet på den projicerade bilden i enlighet med ingångssignalens format med hjälp av en standardinställning.</p> <p>Om bilden fortfarande är sträckt, justera bildproportionen på följande sätt:</p> <ul style="list-style-type: none"> • Om du spelar en 16:9 DVD, välj bildproportion 4:3 för din DVD-spelare. • Om du inte kan välja bildproportion 4:3 på din DVD-spelare, välj bildproportion 4:3 i menyn Inställning i OSD.
Bilden är omvänd	Välj Inställning från OSD och justera projektorläget.
Lampan är utbränd och avger ett smällande ljud	Då lampan når slutet av sin livscykel, kan den brännas ut och avge ett högt smällande ljud. Om detta inträffar kommer inte projektorn att slås på igen. För att byta ut lampan, se på sidan 35.
OSD:n kommer inte fram på skärmen	Försök att låsa upp OSD:n genom att trycka på Meny -knappen på kontrollpanelen eller fjärrkontrollen i 15 sekunder. Kontrollera Menylås på sidan 28.
Fjärrkontrollen fungerar inte korrekt eller i endast i en väldigt begränsad utsträckning	Batteriet kan vara lågt. Kontrollera om laserstrålen som utgår från fjärrkontrollen är suddig. Är den det, byt ut mot 2 nya AAA batterier.

Ledande signaler

Projektoms status	Beskrivning	Kontrollknappar			Indikator	
		Ström	Meny	Övrigt	TEMP (Gul)	LAMPA (Gul)
Standby-läge	Projektorn i standby-läge Redo att slå på strömmen	BLÅ snabbt blinkande	AV	AV	AV	AV
Uppvärmningsläge	Det tar en stund för projektorn att värmas upp och startas.	BLÅ	BLÅ	BLÅ	AV	AV
Lampan på	Projektorn i normalläge redo att visa en bild.  Anmärkning: OSD-meny är inte öppnad.	BLÅ	BLÅ	AV	AV	AV
Avkylningsläge	Projektorn kyls ned före avstängning.	BLÅ	AV	AV	AV	AV
Strömsparläge	Strömsparläge har aktiverats. Projektorn försätts automatiskt i standby-läge om ingångssignal inte upptäcks på två timmar.	GUL snabbt blinkande	AV	AV	AV	AV
Avkylning före strömsparläge.	Projektorn behöver 1 minut för att kylas av innan den försätts i strömsparläge.	GUL	AV	AV	AV	AV
Projektorn är överhettad	Luftventilerna kan vara blockerade eller rumstemperaturen kan överstiga 35°C. Projektorn stängs av automatiskt. Kontrollera att luftventilerna inte är blockerade och att rumstemperaturen är inom användningsområdet. Om problemet kvarstår, kontakta Dell.	AV	AV	AV	GUL	AV
Lampan överhettad	Lampan har överhettats. Luftventilerna kan vara blockerade. Projektorn stängs av automatiskt. Sätt på displayen igen då projektorn svalnat. Om problemet kvarstår, kontakta Dell.	BLÅ	AV	AV	GUL	AV
Lampans drivenhet överhettad	Lampans drivenhet har överhettats. Luftventilerna kan vara blockerade. Projektorn stängs av automatiskt. Sätt på displayen igen då projektorn svalnat. Om problemet kvarstår, kontakta Dell.	GUL	AV	AV	GUL	AV
Flakten trasig	En av fläkterna har slutat fungera. Projektorn stängs av automatiskt. Om problemet kvarstår, kontakta Dell.	AV	AV	AV	GUL snabbt blinkande	AV
Lampans drivenhet trasig	Lampans drivenhet har slutat fungera. Projektorn stängs av automatiskt. Dra ur nätkabeln efter tre minuter och slå sedan på displayen igen. Om problemet kvarstår, kontakta Dell.	GUL snabbt blinkande	AV	AV	AV	GUL snabbt blinkande
Färghjulet trasigt	Färghjulet startar inte. Projektorn fungerar inte och stängs av automatiskt. Dra ur nätkabeln efter tre minuter och starta projektorn. Om problemet kvarstår, kontakta Dell.	BLÅ	AV	AV	GUL snabbt blinkande	GUL snabbt blinkande
Lampan trasig	Lampan är defekt. Byt ut lampan.	AV	AV	AV	AV	GUL
Fel – DC-försörjning (+12V)	Strömförsörjningen har avbrutits. Projektorn stängs av automatiskt. Dra ur nätkabeln efter tre minuter och starta sedan projektorn. Om problemet kvarstår, kontakta Dell.	GUL snabbt blinkande	AV	AV	GUL	GUL
Fel – DC-försörjning (sekundär)	Strömförsörjningen har avbrutits. Projektorn stängs av automatiskt. Dra ur nätkabeln efter tre minuter och starta sedan projektorn. Om problemet kvarstår, kontakta Dell.	GUL snabbt blinkande	AV	AV	GUL	AV

*Övrigt: kontrollknappar på kontrollpanelen förutom Ström och Meny.

Byte av lampa

Följande meddelande visas på skärmen när projektorlampan närmar sig slutet på brinntiden och måste bytas ut: Lampan närmar sig slutet för sin fullt funktionella livstid. Byt lampa! www.dell.com/lamps



VARNING: Innan någon av procedurerna i detta avsnitt inleds, följ säkerhetsinstruktionerna på sida 6.

För att byta ut lampan:

1 Stäng av projektorn och koppla från strömkabeln.



VARNING: Lampan blir mycket varm vid användning. Försök inte byta ut lampan förrän projektorn har svalnat i minst 30 minuter.

2 Låt projektorn svalna i minst 30 minuter.

3 Lossa de två skruvar som fäster lampskyddet, och avlägsna skyddet.

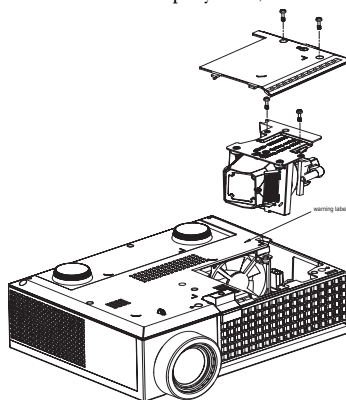

VARNING: Rör inte vid något tillfälle lampan eller lampglaset. Projektorlampan är väldigt ömtålig och kan splittras om den vidrörs.



VARNING: Om lampan splittras, ta bort alla trasiga delar från projektorn och kassera dem i enlighet med statlig, lokal eller federal lagstiftning. För vidare information, se www.dell.com/hg.

4 Lossa de 2 skruvar som håller fast lampan.

5 Drag lampan i metallhandtaget.

6 Sätt dit den nya lampan.



ANMÄRKNING: Dell kan kräva att lampor som byts ut under garantitiden återlämnas. Kassera annars lampan. För vidare information, se Lampavfall på sidan 36.

- 7 Dra åt skruvarna som håller lampan.
- 8 Sätt tillbaka lamplocket och dra åt de två skruvarna.
- 9 Nollställ lampans användningstid genom att välja **Ja** för **Lampåterställn** i OSD-menyns **Lampa**-meny. (Se Lampmeny på sidan 26)



WARNING: Lampavfall (endast för USA)

 **LAMPAN (LAMPORNA) I DENNA PRODUKT INNEHÅLLER KVICKSILVER OCH SKALL ÅTERVINNAS ELLER SLÄNGAS ENLIGT LOKALA, STATLIGA ELLER FEDERALA LAGAR. FÖR MER INFORMATION, GÅ TILL WWW.DELL.COM/HG ELLER KONTAKTA THE ELECTRONIC INDUSTRIES ALLIANCE WWW.EIAE.ORG. FÖR SPECIFIK INFORMATION OM AVFALLSHANTEIRNG AV LAMPOR, SE WWW.LAMPRECYCLE.ORG.**

Specifikationer

Ljusventil	Enkelchip 0,65" XGA DMD Type X, DarkChip™2
Ljusstyrka	2000 ANSI Lumens (Max.)
Kontrastproportion	2000:1 Typisk (Full On/Full Off)
Uniformitet	80% Typisk (Japansk standard - JBMA)
Antal bildpunkter	1280 x 800 (WXGA)
Visningsbar färg	16,7M färger
Färghjulshastighet	100-127,5Hz (2X) 150Hz (3X) i Filmläge
Projektionsobjektiv	F/2,44-2,58, f=21,8-23,8 mm med 1,1x manuellt zoomobjektiv
Projektionsskämsstorlek	27,3-359,4 tum (diagonalt)
Projektionsavstånd	3,3-39,4 ft (1,0 m-12 m)
Videokompatibilitet	Kompositvideo / S-Video: NTSC (J, M, 4,43), PAL (B, D, G, H, I, M, N, Nc, 60), SECAM (B, D, G, K, K1, L) Komponentvideo via VGA och HDMI: 1080i/p, 720p, 576i/p, 480i/p
Strömförsörjning	Universell 90-264V AC 50-60Hz med PFC inmatning
Strömförbrukning	212 watt i fullläge, 168 watt i ecoläge < 3 watt i avstängt läge.
Ljud	1-wattshögtalare
Bullelmivå	39 dB(A) Full-on läge, 32 dB(A) Ecoläge
Vikt	2,6 lbs (1,18 kg)

Mått (B x D x H)	Utvändiga 8,07 x 6,10 x 2,85 ± 0.04 tum (205 x 155 x 72,5 ± 1 mm)
Miljöbetingade	Driftstemperatur: 5°C - 35°C (41°F- 95°F) Luftfuktighet: 80% maximum Lagringstemperatur: 0°C till 60°C (32°F to 140°F) Luftfuktighet: 90% maximum
Reglerande	FCC, CE, VCCI, UL, cUL, Nemko-GS, ICES-003, MIC, C-Tick, CCC, PSB, NOM, SABS, eK
I/U-anslutare	Ström: Växelström ingångsuttag Datoringång: en D-sub för analog/komponent, HDTV ingångssignaler Videoingång: en sammansatt video RCA och en S-video Ljudingång: ett telefonuttag (diameter 3,5 mm) Ljudutgång: ett telefonuttag (diameter 3,5 mm) USB-port: en USB-slav för fjärrstöd HDMI-ingång: Stöder HDMI 1,1. Uppfyller HDCP
Lampa	165-watt utbytbar av användaren 3000-timmarslampa (upp till 5000 timmar i ecoläge)



ANMÄRKNING: Faktisk brinntid för en projektorlampa varierar beroende på driftmiljö och användningsmönster. Användning av en projektor i stressfyllda miljöer som kan inkludera dammiga miljöer, höga temperaturer och plötslig avstängning kan resultera i att lampans brinntid förkortas eller möjligen att lampan går sönder. Den brinntid som specificeras för lampor för Dells projektorer gäller typisk tid i icke stressfylld driftmiljö för att lampans ljusstyrkenivå hos mer än 50% av ett urval skall reduceras till ungefär 50%. Det är inte ett mått på hur länge det dröjer tills lampan slutar lysa.

Kompatibilitetslägen (analog/digital)

Upplösning	V. Frekvens (Hz)	H. Frekvens(KHz)
640X480	59,9	31,5
640X480	75	37,5
640X480	85	43,3
720X400	70,1	31,5
720X400	85	37,9
800X600	60,3	37,9
800X600	75	46,9
800X600	85,1	53,7
848X480	60	31
1024X768	60	48,4
1024X768	75	60
1024X768	85	68,7
1152X864	75	67,5
1280X720	59,9	44,8
1280X768	59,9	47,8
1280X800	59,8	49,7
1280X1024	60	64
1280X1024	75	80
1280X1024	85	91,1
1360X768	60	47,7
1400X1050	60	65,3
1440X900	59,9	55,9
1680X1050	60	65,3
1600X1200	60	75

Kontakta Dell

Kunder i USA, ring 800-WWW-DELL (800-999-3355).



ANMÄRKNING: Om aktiv Internetanslutning saknas, finns du kontaktinformation på inköpskvittot, packsedeln, räkningen eller i en Dell-katalog.

Dell erbjuder flera online- och telefonbaserade supportalternativ. Tillgänglighet beror på land och produkt, och vissa tjänster kanske inte erbjuds i ditt område. Kontakta Dell för försäljnings-, teknisk support- eller kundtjänstfrågor:

- 1 Besök support.dell.com.
- 2 Kontrollera land eller region i **Välj land/region**-rullmenyn längst ned på sidan.
- 3 Klicka på **Kontakta oss** till vänster på sidan.
- 4 Välj lämplig tjänst- eller supportlänk efter behov.
- 5 Välj den metod för att kontakta Dell som passar bäst.

Bilaga: Ordlista

ANSI Lumens —ANSI Lumens— En standard för mätning av ljusutmatning, och som används för jämförelse av projektorer. En standard för mätning av ljusstyrka. Det beräknas genom att dela upp en kvadratmeter bild i nio lika stora rektanglar, mäta luxvärdet (ljusstyrkan) i mitten av varje rektangel och beräkna genomsnittsvärdet för de nio punkterna.

Bildproportion —Den populäraste bildproportionen är 4:3 (4 genom 3). Tidiga TV- och databildsformat har bildproportionen 4:3, vilket innebär att bildens bredd är 4/3 gånger höjden.

Ljusstyrka—Mängden ljus som avges från en display eller projektdisplay eller projektionsenhet. Projektorns ljusstyrka mäts med ANSI lumens.

Färgtemperatur—Återgivning av vitt ljus. Lägre färgtemperatur antyder varmare (mer gult/rött) ljus medan högre färgtemperatur antyder ett svalare (mer blått) ljus. Standardenheten för färgtemperatur är Kelvin (K).

Komponentvideo—En metod att leverera kvalitetsvideo i ett format som innehåller alla komponenter i den ursprungliga bilden. Består av luminanssignalen och två separata krominanssignaler och definieras av 'Y'Pb'Pr' för analoga komponenter och 'Y'Cb'Cr' för digitala komponenter. Komponentvideo finns på DVD-spelare och projektorer.

Kompositvideo — En videosignal som kombinerar luma (ljusstyrka), chroma (färg), färgsynksignal (färgreferens) och synk (horisontala och vertikala synkroniseringssignaler) till en signal vågform över ett enda trådpar. Det finns tre formra, nämligen NTSC, PAL och SECAM.

Komprimerad upplösning — Om ingångsbilderna har högre upplösning än den projektorns upplösning skaleras bilden tills den passar projektorns egen upplösning. Kompression i digitala enheter innebär att en del bildinnehåll förloras.

Kontrastproportion— Andel ljusa och mörka värden i en bild, eller förhållandet mellan maximala och minimala värden. Det finns två metoder som används av projektdesignindustrin för mätning av förhållandet:

1 Full On/Off — mäter förhållandet ljusutmatning för en helt vit bild (full on), och ljusutmatningen för en helt svart (full off) bild.

2 ANSI — mäter ett mönster på 16 omväxlande svarta och vita rektanglar. Den genomsnittliga ljusutmatningen från de vita rektanglarna delas med den genomsnittliga ljusutmatningen från de svarta rektanglarna för fastställning av ANSI kontrastförhållandet.

Full On/Off kontrasten är alltid högre än ANSI kontrasten för samma projektor.

dB— decibel—En enhet som används för att uttrycka den relativa skillnaden i ström eller intensitet, vanligen mellan två akustiska eller elektriska signaler, och motsvarar tio gånger den enkla logaritmen av förhållandet mellan två nivåer.

Diagonal skärm— En metod för mätning av storleken av en skärm eller en projicerad bild. Den mäter från ett hörn till motsatt hörn. En 9FT hög, 12FT bred skärm har en diagonal på 15FT. Detta dokument antar att de diagonala måtten är för en traditionell bildproportion på 4:3 enligt ovanstående exempel.

DLP®— Digital Light Processing™—Reflekterande displayteknologi som utvecklats av Texas Instruments, med små manipulerade speglar. Ljus passerar genom ett färgfilter och skickas till DLP speglar som arrangerar RGB färgerna i en bild som projiceras på en skärm, även känt som DMD.

DMD— digital Mikrospegelenhet— Varje DMD består av tusentals lutande, mikroskopiska aluminiumspeglar som monterats på en dold elektromagnet.

Brännvidd— Avståndet från linsens yta till dess brännpunkt.

Frekvens— Repetitions hastigheten i cykler per sekund elektriska signaler. Mäts i Hz.

HDMI— High Definition Multimedia Interface, överför både okomprimerad högdefinitionsvideo, digitalt ljud och enhetens kontrolldata i en enda anslutning.

Hz — Hertz, frekvensenhet.

Keystone korrigerig— Anordning som korrigerar en förvriden bild (vanligen bred översida, smal undersida) för projicerad bild som orsakats av en felaktig projiceringsvinkel.

Laser— En liten penna eller cigarrformad pekare som innehåller en liten batteridriven laserstråle, som kan projicera en liten, röd (vanligen), högintensiv ljusstråle som omedelbart syns tydligt på skärmen.

Maximalt avstånd— Avståndet från en skärmprojektor kan vara att projicera en bild som går att använda (tillräckligt ljus) i ett helt mörklagt rum.

Maximal bildstorlek— Den största bilden en projektor kan projicera i ett mörklagt rum. Detta begränsas vanligen av den optiska brännpunkten.

Minimumavstånd— Den närmaste position som en projektor kan fokusera en bild på en skärm.

NTSC— National Television Standards Committee. Nordamerikansk standard för video och utsändning med ett videoformat på 525 linjer vid 30 rutor per sekund.

PAL— Phase Alternating Line. En europeisk sändningsstandard för video och utsändningar med ett videoformat på 625 linjer vid 25 rutor per sekund.

Omvänd bild— En funktion som gör att du kan vända bilden horisontalt. Vid användning i normal framåtriktad projektmiljö visas text, bilder osv

spegelvänt. Omvänd bild används vid bakprojektion.

RGB— Röd, grön, blå— används vanligen för att beskriva en skärm som kräver separata signaler för var och en av de tre färgerna.

S-Video—En videoöverföringsstandard som använder en 4-pin mini-DIN anslutare för att skicka videoinformation på tvåsignalkablar som kallas ljushet (ljusstyrka, Y) och krominans (färg, C). S-Video kallas även för Y/C.

SECAM— En fransk internationell sändningsstandard för video och utsändningar nära besläktad med PAL men med en annorlunda metod för sändning av färginformation.

SVGA— Super placering av videografik— 800 x 600 bildpunkter.

SXGA— Super Ultra placering av grafik,—1280 x 1024 bildpunkter.

UXGA— Ultra utökad placering av grafik—1600 x 1200 bildpunkter.

VGA— Placering av videografik—640 x 480 bildpunkter.

XGA— Utökad placering av grafik— 1024 x 768 bildpunkter.

Zoomlins— Lins med en variabel brännvidd som gör att operatören kan zooma in eller ut och göra bilden mindre eller större.

Zoomlinsförhållande— Förhållandet mellan den minsta och den största bild ett objektiv kan projicera från ett fast avstånd. Ett zoomobjektivförhållande på 1.4:1 innebär t.ex. att en tiofots bild utan zoom skulle bli en fjortonfots bild med full zoom.

Innehåll

A

- Ansluta en dvd-spelare
 - med en S-videokabel 9
 - Nätkabel 9
 - S-videokabel 9
 - med HDMI-kabel 12
 - HDMI-kabel 12
 - Nätkabel 12
 - med komponentkabel 11
 - D-sub till YPbPr-kabel 11
 - Nätkabel 11
 - med sammansatt kabel 10
 - Nätkabel 10
 - sammansatt videokabel 10

- Ansluta till en dator
 - Nätkabel 8
 - USB till USB-kabel 8
 - VGA till VGA-kabel 8

- Anslutningsportar
 - HDMI-ingång 7
 - Ljudingång 7
 - Ljudutgång 7
 - Nätkabelkontakt 7
 - Plats för säkerhetskabel 7
 - S-videoingång 7
 - USB fjärrkontakt 7
 - VGA in-kontakt 7
 - Videoingång 7

B

- Byte av lampa 35

D

- Dell
 - kontakta 40

F

- Felsökning 31
 - Kontakta Dell 31
- Fjärrkontroll 19

H

- Huvudenhet 6
 - fokusring 6
 - hissknapp 6
 - IR-mottagare 6
 - Kontrollpanel 6
 - Objektiv 6
 - zoomtabb 6

J

- justering av projektorns zoom och fokus 15
 - fokusring 15

zoomtabb 15

justering av projicerad bild 14

justering av projektorns höjd 14
hissknapp 14

lutningsjusteringshjul 14
stativ 14

Justering av projicerad bildstorlek
16

K

Kontakta Dell 5, 18, 40

kontrollpanel 17

Enter-knapp 19

MENY 18

Vänster / källa 19

L

Ledande signaler 34

O

OSD-meny 21

Autojustering 22

BILD (i videoläge) 23

Huvudmeny 21

Ingångsval 21

Inställning 22

LAMPA 26

PICTURE (i PC-läge) 23

SPRÅK 27

VISA (i PC-läge) 24

VISA (i videoläge) 25

Övrigt 27

S

Slå på/av projektorn

Slå på projektorn 13

Stänga av projektorn 13

Specifikationer

Antal bildpunkter 37

Bullernivå 38

Färghjulshastighet 37

I/U-anslutare 38

Kompabilitetslägen 39

Kontrastproportion 37

Lampa 37

Ljud 38

Ljusstyrka 37

Ljusventil 37

Miljöbetingade 38

Mått 38

Projektionsavstånd 37

Projektionsobjektiv 37

Projektionsskärmstorlek 37

Reglerande 38

Strömförbrukning 37

Strömförsörjning 37

Uniformitet 37

Videokompatibilitet 37

Vikt 38

Visningsbar färg 37

Support

Kontakta Dell 40

T

telefonnummer 40